

TESOURA DIESEL

SR1018D

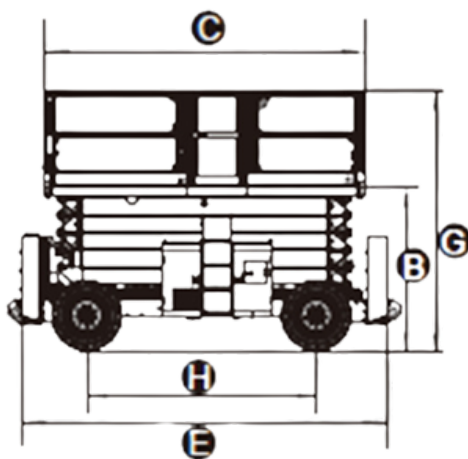

CARACTERÍSTICAS	SR1018D
Altura de Trabalho (C/ Manobrador)	11.70m
A - Altura do Chão até à Extensão	9.70m
Altura da Máquina C/ Varandas Rebatidas	1.83m
Capacidade Máxima no Cesto	454Kg
Capacidade com Extensão Aberta	140Kg
C x D - Dimensões Cesto (Comprimento x Largura)	2.79 x 1.60m
Comprimento da Extensão Aberta	4.31m
E- Comprimento da Máquina	3.76m
F - Largura da Máquina	1.89m
G - Altura da Máquina Fechada	2.56m
B - Altura do Chão Até Extensão (Máq. Fechada)	1.45m
Estabilizadores	Sim
Inclinação Permitida em Posição Retraída	35%
Motorização	Diesel
Motricidade	4
Peso	4.330kg
Pneus	Marcantes

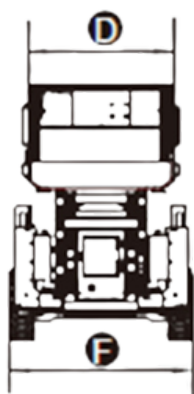

A informação aqui especificada foi fornecida pela Ficha Técnica do construtor, para um modelo de máquina standard. No caso da máquina apresentar equipamentos adicionais e/ou opcionais, as mesmas poderão variar em função da natureza dos materiais em questão.